

SHENGWEI 胜为®

胜为协议转换器 DCP-3201
产品规格书
(V1.0)



深圳市创新胜为科技有限公司

■ 产品参数

参数名称	参数值
接口特性	接口兼容 ELA/TLA 的 RS-232C、RS-485/422 标准
电气接口	RS-232 接口输入 DB9 孔型连接器, RS-485/422 接口, 输出型 DB-9 针型 RJ-45 的连接器的连接器
保护等级	RS-422/485 接口每根线 600W 的雷击浪涌保护
信号指示	三个信号指示灯电源 (PWR)、发送 (TXD)、接收 (RXD)
工作方式	半双工或全双工
使用环境	-25℃~70℃
相对温度	5%~95%
传输距离	0-5000 米 (115200bps-9600bps)
传输速率	115. 2K BPS 到 300M, 38. 4K BPS 到 2. 4KM 9600BPS 到 5KM
外壳材质	铁壳
外壳尺寸	如图



性能参数

- 1、接口特性：接口兼容EIA/TIA的RS-232C、RS-485/RS-422标准；
- 2、电气接口：RS-232接口输入DB9孔型的连接器，RS-422/RS-485接口输出DB9针型、RJ-45的连接器；
- 3、保护等级：RS-422、RS-485接口每线600W的雷击浪涌保护；
- 4、工作方式：异步半双工或异步全双工；
- 5、信号指示：三个信号批示灯电源(PWR)、发送(TXD)、接收(RXD)；
- 6、传输介质：双绞线或屏蔽线；
- 7、传输速率：115.2K BPS到300M
38.4K BPS到2.4KM
9600BPS到5KM
- 8、外行尺寸：97mm x 65mm x 26mm；
- 9、使用环境：-25°C到70°C，相对湿度为5%到95%；
- 10、传输距离：0-5.000米(115200bps-9600bps)。

端口示意及定义

(1) 输入端 (PC端、COM端) 引脚定义

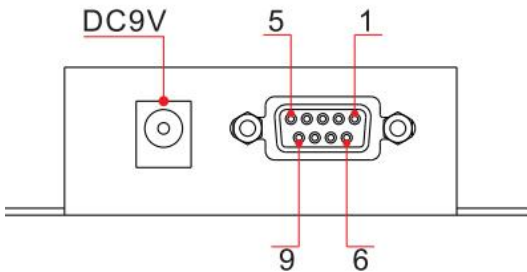

DB9母头/孔型 (PIN)	RS-232C接口信号
1	保护地
2	接收数据SIN (RXD)
3	发送数据SOUT (TXD)
4	数据终端准备DTR
5	信号地GND
6	数据装置准备DSR
7	请求发送RTS
8	清除发送CTS
9	响铃指示RI

(2) 输出端 (DB9针、RJ45孔、接线端子) 引脚定义

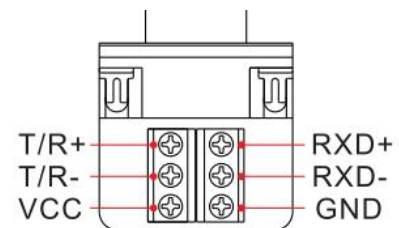
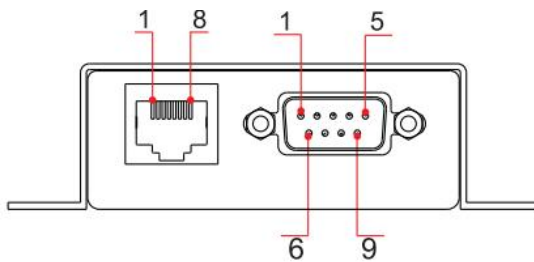

DB9针型(PIN)	RJ-45(PIN)	输出信号	RS-422全双工接线	RS-485半双工接线
1	1	T/R+	发(A+)	RS-485(A+)
2	2	T/R-	发(B-)	RS-485(B-)
3	3	RXD+	收(A+)	空
4	6	RXD-	收(B-)	空
5	4.5.7.8	GND	地线	地线
6		VCC	电源10-30VDC 输入/9VDC输出	电源10-30VDC 输入/9VDC输出
7		N/A		
8		N/A		
9		N/A		

通信连接示意图

(1) RS-232至RS-422转换

1、RS-422点到点/四线全双工通信

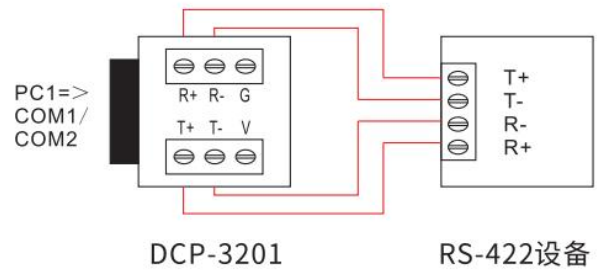

2、RS-422点到多点/四线全双工

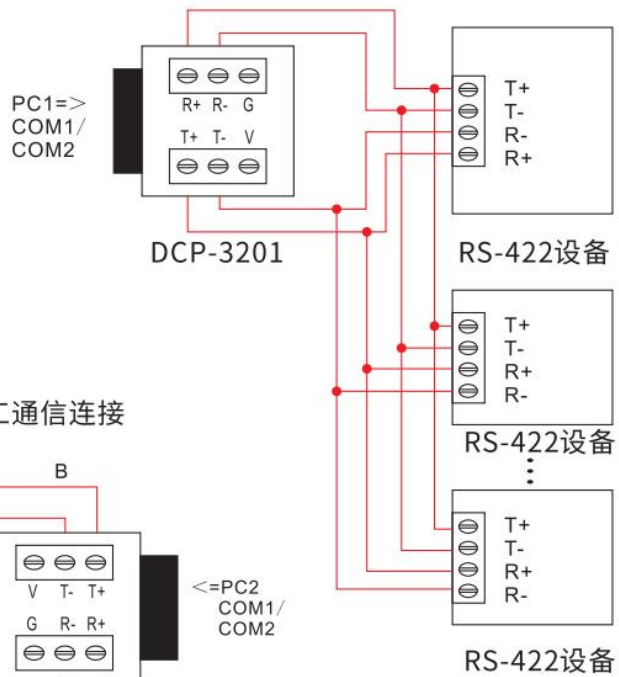

3、接口转换器之间全双工通信连接

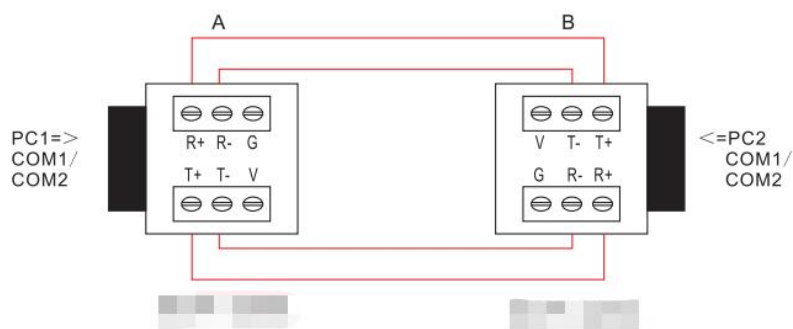

(2) RS-232至RS-485转换

1、RS-485点到点/两线半双工

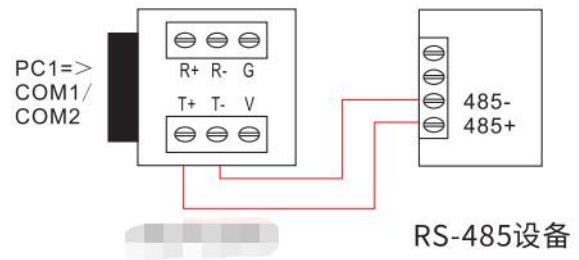

2、RS-485点对多点/两线半双工

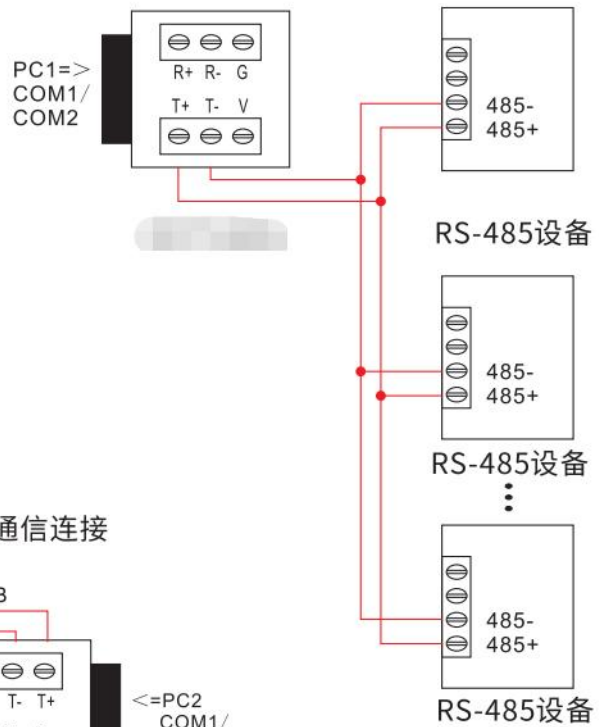

3、接口转换器之间半双工通信连接

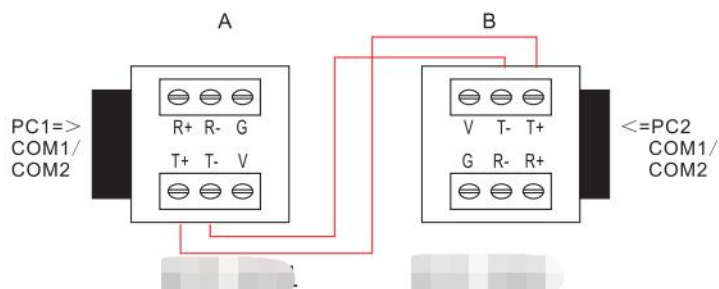

*** 感谢您的查阅 ***

公司名称：深圳市创新胜为科技有限公司

编写人：胜为产品部

日期：2022年09月29日